

ELBA

EL 38BG MW 25L

MICROWAVE OVENS
USER INSTRUCTIONS

GB



Microwave Oven
INSTRUCTION MANUAL
MODEL: EL 38BG MW 25L

Read these instructions carefully before using your microwave oven, and keep it carefully.

If you follow the instructions, your oven will provide you with many years of good service.

SAVE THESE INSTRUCTIONS CAREFULLY

PRECAUTIONS TO AVOID POSSIBLE EXPOSURE TO EXCESSIVE MICROWAVE ENERGY

(a) Do not attempt to operate this oven with the door open since this can result in harmful exposure to microwave energy. It is important not to break or tamper with the safety interlocks.

(b) Do not place any object between the oven front face and the door or allow soil or cleaner residue to accumulate on sealing surfaces.

(c) **WARNING:** If the door or door seals are damaged, the oven must not be operated until it has been repaired by a competent person.

ADDENDUM

If the apparatus is not maintained in a good state of cleanliness, its surface could be degraded and affect the lifespan of the apparatus and lead to a dangerous situation.

Specifications

Model:	EL 38BG MW 25L
Rated Voltage:	230-240V~50Hz
Rated Input Power(Microwave):	1450W
Rated Output Power(Microwave):	900W
Rated Input Power(Grill):	1000W
Oven Capacity:	25L
Turntable Diameter:	Ø315mm
External Dimensions:	595x401x388mm
Net Weight:	Approx. 19 kg

IMPORTANT SAFETY INSTRUCTIONS

WARNING

To reduce the risk of fire, electric shock, injury to persons or exposure to excessive microwave oven energy when using your appliance, follow basic precautions, including the following:

1. Warning: Liquids and other foods must not be heated in sealed containers since they are liable to explode.
2. Warning: It is hazardous for anyone other than a competent person to carry out any service or repair operation that involves the removal of a cover which gives protection against exposure to microwave energy.
3. This appliance can be used by children aged from 8 years and above and persons with reduced physical, sensory or mental capabilities or lack of experience and knowledge if they have been given supervision or instruction concerning use of the appliance in a safe way and understand the hazards involved. Children shall not play with the appliance. Cleaning and user maintenance shall not be made by children unless they are older than 8 and supervised.
4. Keep the appliance and its cord out of reach of children less than 8 years.
5. Only use utensils that are suitable for use in microwave ovens.
6. The oven should be cleaned regularly and any food deposits should be removed.
7. Read and follow the specific: "PRECAUTIONS TO AVOID POSSIBLE EXPOSURE TO EXCESSIVE MICROWAVE ENERGY".
8. When heating food in plastic or paper containers,

keep an eye on the oven due to the possibility of ignition.

9. If smoke is emitted, switch off or unplug the appliance and keep the door closed in order to stifle any flames.

10. Do not overcook food.

11. Do not use the oven cavity for storage purposes.

Do not store items, such as bread, cookies, etc. inside the oven.

12. Remove wire twist-ties and metal handles from paper or plastic containers/bags before placing them in the oven.

13. Install or locate this oven only in accordance with the installation instructions provided.

14. Eggs in their shell and whole hard-boiled eggs should not be heated in microwave ovens since they may explode, even after microwave heating has ended.

15. This appliance is intended to be used in household and similar applications such as:

- staff kitchen areas in shops, offices and other working environments;

- by clients in hotels, motels and other residential type environments;

- farm houses;

- bed and breakfast type environments.

16. If the supply cord is damaged, it must be replaced by the manufacturer, its service agent or similarly qualified persons in order to avoid a hazard.

17. Do not store or use this appliance outdoors.

18. Do not use this oven near water, in a wet basement or near a swimming pool.

19. The temperature of accessible surfaces may be high when the appliance is operating. The surfaces are liable to get hot during use. Keep cord away from heated

surface, and do not cover any vents on the oven.

20. Do not let cord hang over edge of table or counter.

21. Failure to maintain the oven in a clean condition could lead to deterioration of the surface that could adversely affect the life of the appliance and possibly result in a hazardous situation.

22. The contents of feeding bottles and baby food jars shall be stirred or shaken and the temperature checked before consumption, in order to avoid burns.

23. Microwave heating of beverages can result in delayed eruptive boiling, therefore care must be taken when handling the container.

24. The appliance is not intended for use by persons (including children) with reduced physical, sensory or mental capabilities, or lack of experience and knowledge, unless they have been given supervision or instruction concerning use of the appliance by a person responsible for their safety.

25. Children should be supervised to ensure that they do not play with the appliance.

26. The appliances are not intended to be operated by means of an external timer or separate remote-control system.

27. Accessible parts may become hot during use. Young children should be kept away.

28. Steam cleaner is not to be used.

29. During use the appliance becomes hot. Care should be taken to avoid touching heating elements inside the oven.

30. Only use the temperature probe recommended for this oven. (for ovens provided with a facility to use a

temperature-sensing probe.)

31. **WARNING:** The appliance and its accessible parts become hot during use. Care should be taken to avoid touching heating elements. Children less than 8 years of age shall be kept away unless continuously supervised.

32. The microwave oven must be operated with the decorative door open. (for ovens with a decorative door.)

33. The rear surface of appliance shall be placed against a wall.

34. The microwave oven must not be placed in a cabinet.

35. The microwave oven is intended for heating food and beverages. Drying of food or clothing and heating of warming pads, slippers, sponges, damp cloth and similar may lead to risk of injury, ignition or fire.

36. Metallic containers for food and beverages are not allowed during microwave cooking.

37. The appliance must not be installed behind a decorative door in order to avoid overheating.

WARNING:

When the appliance is operated in the combination mode, children should only use the oven under adult supervision due to the temperatures generated. The appliance must not be placed in a cabinet.

READ CAREFULLY AND KEEP FOR FUTURE REFERENCE

To Reduce the Risk of Injury to Persons Grounding Installation

DANGER

Electric Shock Hazard
Touching some of the internal components can cause serious personal injury or death. Do not disassemble this appliance.

WARNING

Electric Shock Hazard Improper use of the grounding can result in electric shock. Do not plug into an outlet until appliance is properly installed and grounded.

This appliance must be grounded. In the event of an electrical short circuit, grounding reduces the risk of electric shock by providing an escape wire for the electric current. This appliance is equipped with a cord having a grounding wire.

Consult a qualified electrician or serviceman if the grounding instructions are not completely understood or if doubt exists as to whether the appliance is properly grounded.

If it is necessary to use an extension cord, use only a 3-wire extension cord.

1. A short power-supply cord is provided to reduce the risks resulting from becoming entangled in or tripping over a longer cord.
2. If a long cord set or extension cord is used:
 - 1) The marked electrical rating of the cord set or extension cord should be at least as great as the electrical rating of the appliance.
 - 2) The extension cord must be a grounding-type 3-wire cord.
 - 3) The long cord should be arranged so that it will not drape over the counter top or tabletop where it can be pulled on by children or tripped over unintentionally.

CLEANING

Be sure to unplug the appliance from the power supply.

1. Clean the cavity of the oven after using with a slightly damp cloth.
2. Clean the accessories in the usual way in soapy water.
3. The door frame and seal and neighbouring parts must be cleaned carefully with a damp cloth when they are dirty.
4. Do not use harsh abrasive cleaners or sharp metal scrapers to clean the oven door glass since they can scratch the surface, which may result in shattering of the glass.
5. **Cleaning Tip**---For easier cleaning of the cavity walls that the food cooked can touch: Place half a lemon in a bowl, add 300ml (1/2 pint) water and heat on 100% microwave power for 10 minutes. Wipe the oven clean using a soft, dry cloth.

UTENSILS

CAUTION

Personal Injury Hazard

It is hazardous for anyone other than a competent person to carry out any service or repair operation that involves the removal of a cover which gives protection against exposure to microwave energy.

See the instructions on "Materials you can use in microwave oven or to be avoided in microwave oven." There may be certain non-metallic utensils that are not safe to use for microwaving. If in doubt, you can test the utensil in question following the procedure below.

Utensil Test:

1. Fill a microwave-safe container with 1 cup of cold water (250ml) along with the utensil in question.
2. Cook on maximum power for 1 minute.
3. Carefully feel the utensil. If the empty utensil is warm, do not use it for microwave cooking.
4. Do not exceed 1 minute cooking time.

Materials you can use in microwave oven

Utensils	Remarks
Browning dish	Follow manufacturer's instructions. The bottom of browning dish must be at least 3/16 inch (5mm) above the turntable. Incorrect usage may cause the turntable to break.
Dinnerware	Microwave-safe only. Follow manufacturer's instructions. Do not use cracked or chipped dishes.
Glass jars	Always remove lid. Use only to heat food until just warm. Most glass jars are not heat resistant and may break.
Glassware	Heat-resistant oven glassware only. Make sure there is no metallic trim. Do not use cracked or chipped dishes.
Oven cooking bags	Follow manufacturer's instructions. Do not close with metal tie. Make slits to allow steam to escape.
Paper plates and cups	Use for short-term cooking/warming only. Do not leave oven unattended while cooking.
Paper towels	Use to cover food for reheating and absorbing fat. Use with supervision for a short-term cooking only.
Parchment paper	Use as a cover to prevent splattering or a wrap for steaming.
Plastic	Microwave-safe only. Follow the manufacturer's instructions. Should be labeled "Microwave Safe". Some plastic containers soften, as the food inside gets hot. "Boiling bags" and tightly closed plastic bags should be slit, pierced or vented as directed by package.
Plastic wrap	Microwave-safe only. Use to cover food during cooking to retain moisture. Do not allow plastic wrap to touch food.
Thermometers	Microwave-safe only (meat and candy thermometers).
Wax paper	Use as a cover to prevent splattering and retain moisture.

Materials to be avoided in microwave oven

Utensils	Remarks
Aluminum tray	May cause arcing. Transfer food into microwave-safe dish.
Food carton with metal handle	May cause arcing. Transfer food into microwave-safe dish.
Metal or metal-trimmed utensils	Metal shields the food from microwave energy. Metal trim may cause arcing.
Metal twist ties	May cause arcing and could cause a fire in the oven.
Paper bags	May cause a fire in the oven.
Plastic foam	Plastic foam may melt or contaminate the liquid inside when exposed to high temperature.
Wood	Wood will dry out when used in the microwave oven and may split or crack.

SETTING UP YOUR OVEN

Names of Oven Parts and Accessories

Remove the oven and all materials from the carton and oven cavity.

Your oven comes with the following accessories:

Glass tray	1
Turntable ring assembly	1
Instruction Manual	1

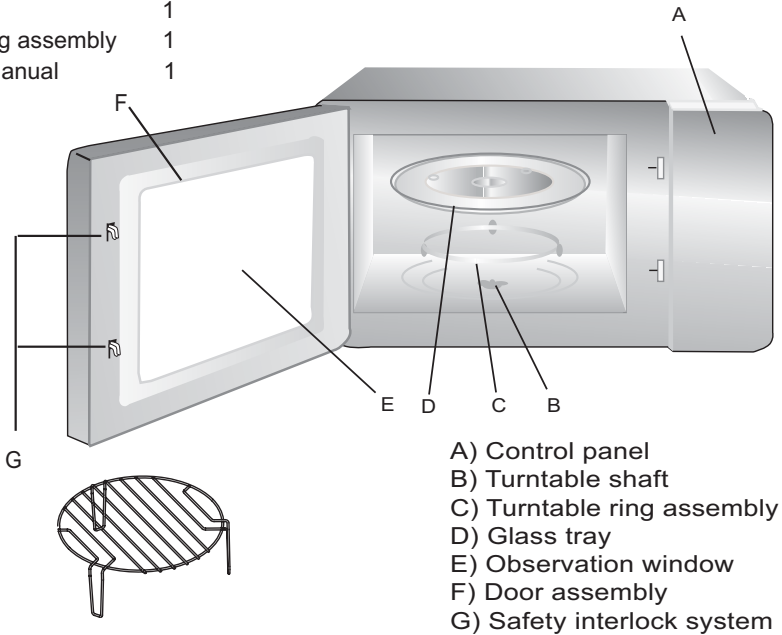

Grill Rack(Only be used in grill function and be placed on the glass tray)

Turntable Installation

Hub (underside)

Glass tray

Turntable shaft

Turntable ring assembly

- Never place the glass tray upside down. The glass tray should never be restricted.
- Both glass tray and turntable ring assembly must always be used during cooking.
- All food and containers of food are always placed on the glass tray for cooking.
- If glass tray or turntable ring assembly cracks or breaks, contact your nearest authorized service center.

Installation and connection

- 1.This appliance is only intended for domestic use.
- 2.This oven is intended for built-in use only. It is not intended for counter-top use or for use inside a cupboard.
3. Please observe the special installation instructions.
- 4.The appliance can be installed in a 60cm wide wall-mounted cupboard.
- 5.The appliance is fitted with a plug and must only be connected to a properly installed earthed socket.
- 6.If an appliance is not equipped with a mains cable and a plug or other means for disconnecting from the mains with a contact opening on each pole complying with the conditions of overvoltage category III for full isolation, an isolating device must be incorporated into the permanently installed electrical installation in accordance with the installation regulations.
- 7.If an appliance is not equipped with a mains cable and a plug or other means the fixed wiring insulation must be protected, for example, by insulating sleeving having an appropriate temperature rating.
- 8.the appliance must not be placed in a cabinet.
- 9.The mains voltage must correspond to the voltage specified on the rating plate.
- 10.The socket must be installed and connecting cable must only be replaced by a qualified electrician. If the plug is no longer to accessible following installation, an all-pole disconnecting device must be present on the installation side with a contact gap of at least 3mm.
- 11.Adapters, multi-way strips and extension leads must not be used. Overloading can result in a risk of fire.

The accessible surface may be hot during operation.



Installation Instructions

Please Read the Manual Carefully Before Installation

Please note

Electrical Connection

The oven is fitted with a plug and must only be connected to a properly installed earthed socket. The socket must only be installed and the connecting cable must only be replaced by a qualified electrician, and in accordance with the appropriate switch must be present on the Installation side with a contact gap of at least 3mm. The fitted cabinet must not have a back wall behind the appliance.

A gap must be maintained between the wall and the base of the unit above. Specific gap size could be referenced by the diagrams.

Minimum installation height:85cm.

Do not cover ventilation slots and suction holes.

Note:





Do not trap or bend the power cable.

READ CARE FULLY AND KEEP FOR FUTURE REFERENCE

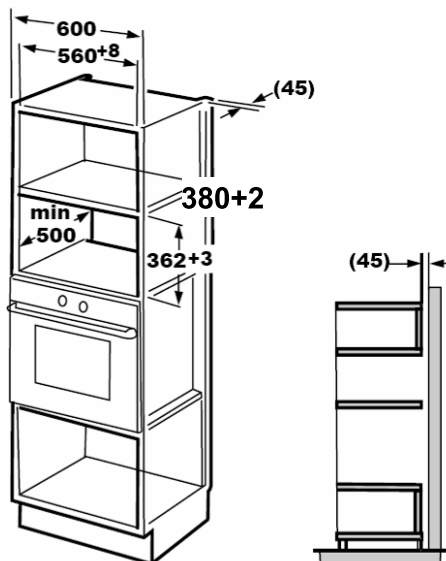
** Care should be taken not to displace the turntable when removing containers from the appliances (For fixed appliances and built-in appliances being used equal or higher than 900mm above the floor and having detachable turntables But this is not applicable for appliances with horizontal bottom hinger door.)

A. Built-in furniture



-  Screw A
-  Bracket
-  Trim-kit plastic cover
-  Screw B

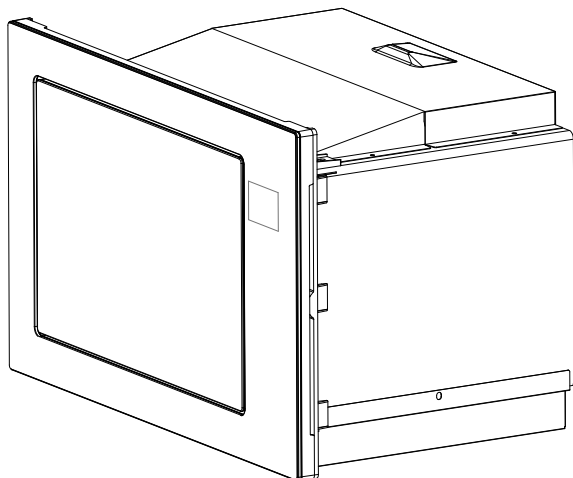

B.Prepare the cabinet

1. Read the instruction on the **BOTTOM CABINET TEMPLATE** , put the template on the bottom plane of cabinet.

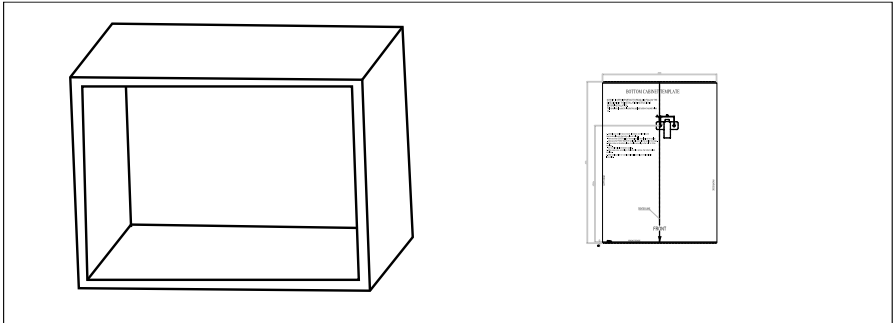

2. Make the marks on the bottom plane of cabinet according to marks "a" of the template

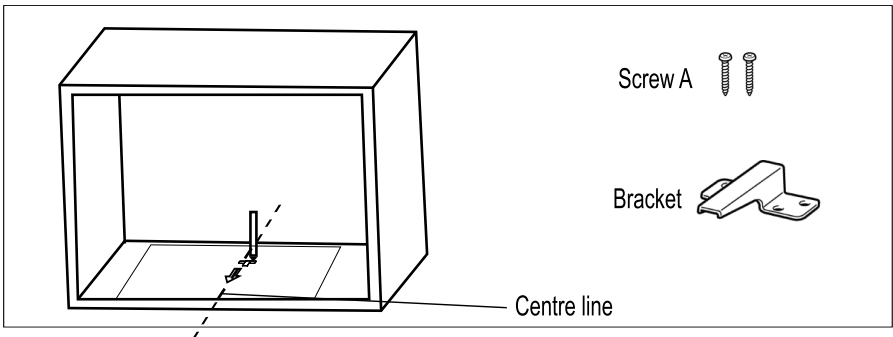

3. Remove the bottom cabinet template and fix the bracket with screw A.

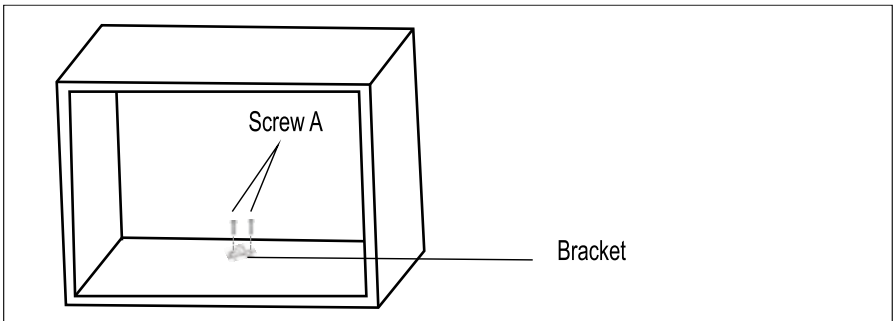

C. Install the oven

4. Install the oven to the cabinet

- Make sure the back of the oven is locked by bracket.
- Do not trap or kink the power cord.

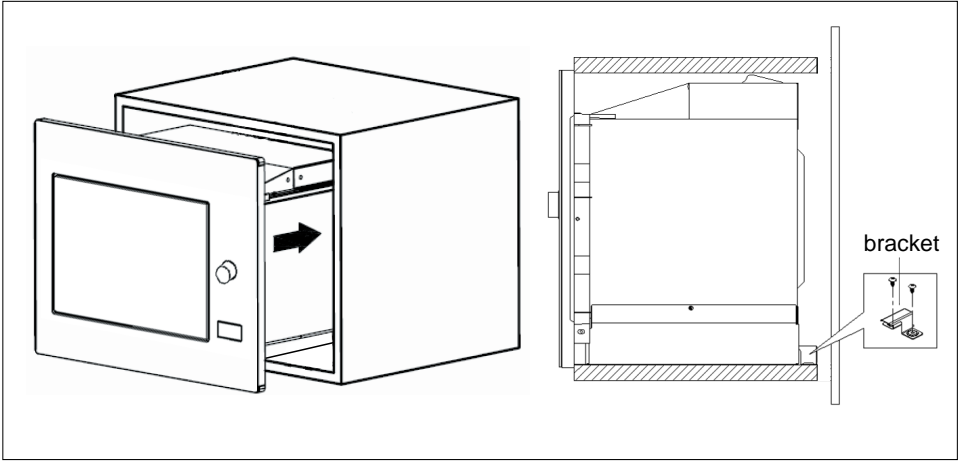

5. Open the door, fix the oven to the cabinet with Screw B, at the installation hole.

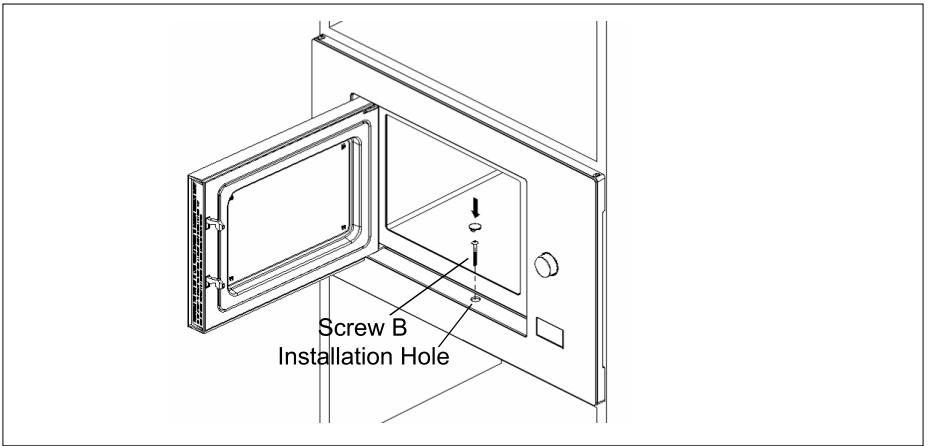



Operation Instructions



1. Clock Setting

When the microwave oven is electrified, the LCD will display "0:00", buzzer will ring once.

1) Press "" twice, the hour figures will flash.

2) Press "" or "" to adjust the hour figures, the input time should be within 0--23.

3) Press "", the minute figures will flash.

4) Press "" or "" to adjust the minute figures, the input time should be within 0--59.

5) Press "" to finish clock setting. ":" will flash, and the time will light.



Note: 1) If the clock is not set, the clock would not function when powered.

2) During the process of clock setting, if you press "", the oven will go back to the previous status automatically.



STOP

2. Microwave Cooking

Press "", the LCD will display "P100". Press ""



for times or press "" or "" to choose the power you want, and "P100", "P80", "P50",

"P30" or "P10" will display for each added press. Then press "" to confirm, and press

"" or "" to set cooking time from 0:05 to 95:00. Press "" again to start cooking.



Example: If you want to use 80% microwave power to cook for 20 minutes, you can operate the oven as the following steps.

1) Press "" once, the screen displays "P100".

2) Press "" once again or press "" or "" to choose 80% microwave power.

3) Press "" to confirm, and the screen displays "P 80".

START

4) Press "" or "" to adjust the cooking time until the oven displays "20:00".

5) Press "" to start cooking .









START

Note: the step quantities for the adjustment time of the coding switch are as follow:

0--1 min	: 5 seconds
1--5 min	: 10 seconds
5--10 min	: 30 seconds
10--30 min	: 1 minute
30--95 min	: 5 minutes



"  "	Pad instructions	Microwave Power	
Order	Display		
1	P100	100%	
2	P80	80%	
3	P50	50%	
4	P30	30%	
5	P10	10%	
6	G	0%	100%
7	C-1	55%	45%
8	C-2	36%	64%

3. Grill or Combi. Cooking



Press "  " once, "P100" displays and then press "  " for times or press the "  " or "  " to choose the power you want, and "G", "C-1" or "C-2" will display for each added press. Then press "  " to confirm, and press "  " or "  " to set cooking time from 0:05 to 95:00. Press "  " again to start cooking.

Example: If you want to use 55% microwave power and 45% grill power(C-1) to cook for 10 minutes, you can operate the oven as the following steps.

- 1) Press "  " once, the screen displays "P100".

- 2) Press "  " for times or press "  " or "  " to choose combi. 1 mode.

- 3) Press "  " to confirm, and the screen displays "C-1".

- 4) Press "  " or "  " to adjust the cooking time until the oven displays "10:00".



- 5) Press "  " to start cooking .

Note: If half the grill time passes, the oven sounds twice, and this is normal.

In order to have a better effect of grilling food, you should turn the food over, close the door, and then press "  " to continue cooking.



If no operation, the oven will continue cooking.

4. Quick Start

- 1) In waiting state, press "  " to start cooking with 100% power, each added press will increase 30 seconds cooking time up to 95 minutes.
- 2) In microwave, grill, combi. cooking, each press of "  " can increase 30 seconds of cooking time.

5. Defrost By Weight



- 1) Press "  " once, and the oven will display "dEF1".

- 2) Press "  "or"  " to select the weight of food from 100 to 2000 g.

- 3) Press "  " to start defrosting.

6. Defrost By Time

- 1) Press "  " twice, and the oven will display "dEF2".



- 2) Press "  "or"  "to select the defrost time.

- 3) Press "  " to start defrosting.

7. Auto Menu

- 1) Press "  " to choose the menu, and "A-1" to "A-8" will display, which means pizza, meat, vegetable, pasta, potato, fish, beverage and popcorn.

- 2) Press "  " to confirm.



- 3) Press "  "or"  " to choose the default weight as the menu chart.

- 4) Press "  " to start cooking.

Example: If you want to use "Auto Menu" to cook fish for 350g.

- 1) Press "  " till "A-6" displays.

- 2) Press "  " to confirm.





- 3) Press "  "or"  " to select the weight of fish till "350" displays.

- 4) Press "  " to start cooking.

The menu chart:

Menu	Weight	Display
A-1 Pizza	200g	200
	400g	400
A-2 Meat	250g	250
	350g	350
	450g	450
A-3 Vegetable	200g	200
	300g	300
	400g	400
A-4 Pasta	50g(with 450g cold water)	50
	100g(with 800g cold water)	100
A-5 Potato	200g	200
	400g	400
	600g	600
A-6 Fish	250g	250
	350g	350
	450g	450
A-7 Beverage	1 cup (120ml)	120
	2 cups (240ml)	240
	3 cups (360ml)	360
A-8 Popcorn	50g	50
	100g	100

8. Kitchen Timer



- (1) Press " " once, LED will display 00:00.
 - (2) Turn " "or"  " to enter the correct time.(The maximum cooking time is 95 minutes.)
 - (3) Press " " to confirm setting.
 - (4) When the kitchen time is reached, the buzzer will ring 5 times.
If the clock has been set(24-hour system), LED will display the current time.
- Note: The kitchen Time is different from 24-hour system. Kitchen Timer is a timer.

9. Multi-section cooking



At most 2 sections can be set for cooking. In multi-section cooking, if one section is defrosting, then defrosting shall be placed in the first section.

Example: If you want to defrost food for 5 minutes and then cook with 80% microwave power for 7 minutes, operate it as the following:



- 1) Press " " twice, and the oven will display "dEF2".

- 2) Turn " "or"  " to select the defrost time till "5:00" displays.

- 3) Press " " once, the screen displays "P100".



- 4) Press " " once again or turn " "or"  " to choose 80% microwave power.

- 5) Press " " to confirm, and the screen displays "P 80".

- 6) Turn " "or"  " to adjust the cooking time till the oven displays "7:00".

- 7) Press " " to start cooking, and buzzer will sound once for the first section, defrosting time counts down; buzzer will sound once again entering the second cooking. When cooking finishes, buzzer sounds five times.

10. Inquiring Function



- (1) In states of microwave, grill and combination cooking, press " ", the current power will be displayed for 3 seconds. After 3 seconds, the oven will turn back to the former state;
- (2) In cooking state, press " " to inquire the time and the time will display for 3 seconds.

11. Lock-out Function for Children

Lock: In waiting state, press "" for 3 seconds, there will be a beep denoting entering the children-lock state and the current time will display if the time has been set, otherwise, the LCD will display "0:00". The lock indicator will light.

Lock quitting: In locked state, press "" for 3 seconds, there will be a "beep" denoting that the lock is released. The lock indicator will go out.

12. Specification

- (1) "" must be pressed to continue cooking if the door is opened during cooking.
- (2) Once the cooking programme has been set, "" is not pressed in 1 minute. The current time will be displayed. The setting will be cancelled.
- (3) The buzzer sounds once by efficient press, inefficient press will be no response.
- (4) The buzzer will sound five times to remind you when cooking is finished.

13. Open the oven door

Press "" button, the oven door will be opened.

This will not work under lock-out function.

Trouble shooting

If something does trouble shooting; before seeking assistance carry out the following checks first.

Normal	
Microwave oven interfering TV reception	Radio and TV reception may be interfered when microwave oven operating. It is similar to the interference of small electrical appliances, like mixer, vacuum cleaner, and electric fan. It is normal.
Dim oven light	In low power microwave cooking, oven light may become dim. It is normal.
Steam accumulating on door, hot air out of vents	In cooking, steam may come out of food. Most will get out from vents. But some may accumulate on cool place like oven door. It is normal.
Oven started accidentally with no food in.	It is forbidden to run the unit without any food inside. It is very dangerous.

Trouble	Possible Cause	Remedy
Oven can not be started.	(1) Power cord not plugged in tightly.	Unplug. Then plug again after 10 seconds.
	(2) Fuse blowing or circuit breaker works.	Replace fuse or reset circuit breaker (repaired by professional personnel of our company)
	(3) Trouble with outlet.	Test outlet with other electrical appliances.
Oven does not heat.	(4) Door not closed well.	Close door well.



This appliance is marked according to the European directive 2002/96/EC on Waste Electrical and Electronic Equipment (WEEE). By ensuring this product is disposed of correctly, you will help prevent potential negative consequences for the environment and human health, which could otherwise be caused by inappropriate waste handling of this product.

The symbol on the product indicates that this product may not be treated as household waste. Instead it shall be handed over to the applicable collection point for the recycling of electrical and electronic equipment. Disposal must be carried out in accordance with local environmental regulations for waste disposal.

For more detailed information about treatment, recovery and recycling of this product, please contact your local city office, your household waste disposal service or the shop where you purchased the product.



تتميز هذه الأجهزة وفقا للتوجيهات الأوروبية 96/2002/اي سي على نفايات المعدات الكهربائية والإلكترونية (دبليو ني ني ني) من خلا ضمان أنه تم التخلص من هذا الجهاز بشكل صحيح، سوف تساعد على منع الآثار السلبية المحتملة على البيئة و الصحة البشرية، التي يمكن، ان تكون ناتجة عن معالجة غير مناسبة لنفايات هذا الجهاز



الرمز على المنتج يشير إلى أن هذا المنتج لا يعامل معه معاملة النفايات المنزلية، بل يجب تحويله إلى مركز تجميع و تدوير نفايات المعدات الكهربائية والإلكترونية تكون عملية التدمير وفقا للأنظمة البيئية المحلية للتخلص من النفايات

لمزيد من المعلومات التفصيلية حول الانتعاش والعلاج وإعادة تدوير هذا المنتج ، يرجى الاتصال بالمكتب المحلي لمدينة الخاص بك ، خدمة التخلص من النفايات المنزلية او المحل الذي أشتريت الجهاز منه



في حالة مواجهة أية مشكلة قم بفحص التالي قبل أن يطلب المساعدة

عادي	
ربما يتم التشويش على استقبال بث الراديو والتلفاز أثناء تشغيل الميكروويف. وهو مماثل للتشويش الذي تحدثه بعض الأجهزة الكهربائية الصغيرة، مثل الخلاط والمكنسة الكهربائية والمروحة الكهربائية. ويعد أمرًا طبيعيًا.	فرن الميكروويف يسبب تشويشًا على إرسال التلفاز
عند الطهي بطاقة الميكروويف المنخفضة، قد تصبح إضاءة الفرن خافتة. ويعد أمرًا طبيعيًا.	مصباح الفرن خافت
أثناء الطهي، قد ينبعث البخار من الطعام. ستخرج معظمها من فتحات التهوية. لكن بعضه قد يتراكم على مكان بارد مثل باب الفرن. ويعد أمرًا طبيعيًا.	تكثف البخار على الباب وخروج هواء ساخن من فتحات التهوية
يحظر تشغيل الوحدة دون وجود طعام بداخلها. حيث يمثل ذلك خطورة كبيرة.	تشغيل الفرن بالخطأ بدون وجود طعام بداخله

المشكلة	السبب المحتمل	الحل
تعذر تشغيل الفرن.	(1) كابل الطاقة ليس موصلًا بإحكام.	افصله عن مصدر الكهرباء. ثم أعد توصيله بعد مرور 10 ثوان.
	(2) احترق المصهر أو قاطع الدائرة الكهربائية قيد التشغيل.	استبدل المصهر أو أعد تعيين قاطع الدائرة الكهربائية (يجب أن يتم الاستبدال على يد طاقم متخصص معتمد من شركتنا)
	(3) توجد مشكلة بأخذ التيار الكهربائي.	اختبر مأخذ التيار الكهربائي مع أجهزة كهربائية أخرى.
الفرن لا يقوم بالتسخين.	(4) الباب غير مغلق جيدًا.	أغلق الباب جيدًا.

خدمات مساعدة العملاء





إذا لم تتمكن من تحديد سبب شذوذ التشغيل : قم بإيقاف الجهاز (لا تقم بالمعالجة الخشنة) واتصل بخدمة المساعدة

مسلسل المنتج: أين يمكنني العثور عليه ؟

ومن المهم إبلاغ خدمة المساعدة برمز المنتج والرقم التسلسلي له (رمز من 16 حرفا الذي برقم 3) ؛ تجد هذا على شهادة ضمان أو على لوحة البيانات الموجودة على الجهاز



وسوف تساعد على تجنب الرحلات للفتنين، وبالتالي (والأهم) حفظ رسوم الاتصالات

10 وظيفة الإستعلام

- (1) في أوضاع طهي مايكروويف، شواء و مجموعة، إضغظ على "  " فتظهر الطاقة الحالية لمدة 3 ثوان، وبعد 3 ثوان سيعود الفرن إلى الوضع السابق
- (2) في وضع الطهي، إضغظ على "  |  " لإستعلام الوقت فيظهر الوقت لمدة 3 ثوان
- (3) في وضع بريسييت، إضغظ على "  |  " لإستعلام الوقت، فيظهر الوقت لمدة 3 ثوان

11 وظيفة الإغلاق للأطفال

- إغلاق: في وضع الإنتظار، إضغظ على "  STOP " لمدة 3 ثوان، فيكون هناك بيب طويل يشير إلى أنه يدخل إلى وضع الإغلاق للأطفال و يظهر مؤشر الإغلاق إذا كان قد تم إعداد الوقت وإلا فيظهر "  " على الشاشة
- فتح القفل: في وضع الإغلاق، إضغظ على "  STOP " لمدة 3 ثوان، فيكون هناك بيب طويل يشير إلى أن القفل مفتوح

- c . إضغط على " +30"  للتأكيد، وسيظهر "P80" على الشاشة
d . دور "  لضبط وقت الطهي حتى يظهر "7:00" على الشاشة
بعد أن قمت بالخطوات المذكورة أعلاه، يجب الحرص على عدم الضغط على " +30"  لبدأ الطهي

(3) إضغط على "  |  " فتومض أرقام الساعة

(4) دور "  لضبط أرقام الساعة، يكون الوقت المدخل ما بين 0-23

(5) إضغط على "  |  " فتومض ارقام الدقائق



(6) دور "  لضبط أرقام الدقائق، يكون الوقت المدخل ما بين 0-59

(7) إضغط على " +30"  لإنهاء الإعداد، إذا كان الباب مغلقا فيرن الجرس مرتين متى يصل الوقت، فيبدأ الطهي أوتوماتيكيا

9 طبخ متعددة الأقسام





يمكن إعداد قسمين على الأكثر للطهي. في وضع طهي متعددة الأقسام، إذا كان قسم يقوم بإزالة الصقيع فيوضع إزالة الصقيع في القسم الأول

على سبيل المثال: إذا كنت ترغب بإزالة صقيع الطعام لمدة 5 دقائق وبالتالي بالطهي مع 80% طاقة مايكروويف لمدة 7 دقائق، قم بتشغيله على النحو التالي :

(1) إضغط على "  |  |  * " مرتين، و يظهر "dEF2"

(2) دور "  لضبط وقت إزالة الصقيع حتى يظهر "5:00"

(3) إضغط على "  |  |  " مرة، يظهر "P100" على الشاشة

(4) إضغط على "  |  |  " مرة أخرى أو دور "  لإختيار 80%

(5) إضغط على " +30"  للتأكيد، و يظهر "P80" على الشاشة

(6) دور "  لضبط وقت الطهي حتى يظهر "7:00"

(7) إضغط على " +30"  لبدأ الطهي. و يرن الجرس مرة للقسم

الأول، و يعد وقت إزالة الصقيع تنازليا، و يرن الجرس مرة أخرى حين يبدأ الطهي الثاني. متى ينتهي الطهي فيرن الجرس خمس مرات







عرض	وزن	قائمة
200 غ	200 غ	A-1
400 غ	400 غ	بيتزا
200 غ	200 غ	A-2
400 غ	400 غ	بطاطس
600 غ	600 غ	
250 غ	250 غ	A-3
350 غ	350 غ	لحم
450 غ	450 غ	
250 غ	250 غ	A-4
350 غ	350 غ	سمك
450 غ	450 غ	
200 غ	200 غ	A-5
300 غ	300 غ	خضراوات
400 غ	400 غ	
1	1 كوب (120 م ل)	A-6
2	2 كوب (240 م ل)	شراب
3	3 أكواب (360 م ل)	
50 غ	50 غ (مع 450 م ل ماء بارد)	A-7
100 غ	100 غ (مع 800 م ل ماء بارد)	معكرونة
50 غ	50 غ	A-8
100 غ	100 غ	فشار
200 غ	200 غ	A-9
400 غ	400 غ	دجاج
600 غ	600 غ	
800 غ	800 غ	
200 غ	200 غ	A-10
400 غ	400 غ	إعادة تسخين
600 غ	600 غ	

8 إعداد البرامج مسبقا





(1) قم بإعداد الساعة أولا (استشر تعليمات إعداد الساعة)

(2) أدخل برامج الطهي، يمكن تعيين مرحلتين على الأكثر لا يجوز تحديد إزالة الصقيع كبرامج الطهي

على سبيل المثال: إذا كنت ترغب بالطهي مع 80% طاقة مايكروويف لمدة 7 دقائق، قم بتشغيله كما يلي :

a. اضغط على "  |  |  " مرة، سيظهر "P100" على الشاشةb. اضغط على "  |  |  " مرة أخرى أو دور "  " لإختبار 80% طاقة مايكروويف

4. البدء السريع

- (1) في وضع الإنتظار، اضغط " +30 "  " لبدأ الطهي مع طاقة 100% وكل ضغط إضافي يزيد 30 ثانية إلى وقت الطهي حتى يصل إلى 95 دقيقة
- (2) في وضع طهي مايكروويف، شواء، مجموعة او وضع إزالة الصقيع، كل ضغط على " +30 "  " يزيد 30 ثانية إلى وقت الطهي
- (3) في وضع الإنتظار، دور "  " عكس عقارب الساعة لتحديد وقت الطهي مع 100% طاقة مايكروويف، و اضغط على " +30 "  " لبدأ الطهي

5. إزالة الصقيع مع الوزن

(1) اضغط على "  " مرة، ويظهر "dEF1" على الشاشة

(2) دور "  " لتحديد وقت إزالة الصقيع

(3) اضغط على " +30 "  " لبدأ إزالة الصقيع

6 إزالة الصقيع مع الوقت

(1) اضغط على "  " مرتين و يظهر على الفرن "dEF2"

(2) دور "  " لإختيار وقت إزالة الصقيع

(3) اضغط على " +30 "  " لبدأ إزالة الصقيع

7 القائمة الآلية

(1) دور "  " إلى اليمين لتحديد القائمة و سيظهر "A-1" حتى "A-10"، على الشاشة و يعنى بها بيتزا بطاطس، لحم، خضراوات، سمك، معكرونة، حساء، ثريد

(2) اضغط على " +30 "  " للتأكيد

(3) دور "  " لتحديد الوزن الإقتراضي لجدول القائمة

(4) اضغط على " +30 "  " لبدأ الطهي

على سبيل المثال: إذا كنت ترغب باستخدام "القائمة الآلية" لطهي السمك لـ 350 غ

(1) دور "  " على تجاه عقارب الساعة حتى يظهر "A-4"

(2) اضغط " +30 "  " للتأكيد



(3) دور "  " اختر وزن السمك حتى يظهر "350"

(4) اضغط " +30 "  " لبدأ الطهي

تعليمات دفتر "≡|•|≡"

خطوات	عرض	طاقة المايكروويف	طاقة الشواء
1	P100	100%	
2	P80	80%	
3	P50	50%	
4	P30	30%	
5	P10	10%	
6	G	0%	100%
7	C-1	55%	45%
8	C-2	36%	64%

3. طبخ الشواء او مجموعة

إضغط على "≡|•|≡"، سيظهر P100 على الشاشة
و إضغط على "≡|•|≡" "مرات أو دور" 
لإختيار الوقت المقصود و يظهر "G", "C-1" or "C-2" لكل ضغط و
إضغط "⬇️+30" للتأكيد، و دور "  " لإعداد وقت الطهي من 0:05
حتى 95:00 و إضغط على "⬇️+30" مرة أخرى لبدأ الطهي

على سبيل المثال: إذا كنت ترغب باستخدام 55% طاقة مايكروويف و 45% طاقة الشواء (C-1)
للطهي لمدة 10 دقيقة يمكنك استخدام الفرن على النحو التالي

(1) على الشاشة "P100" اضغط على "≡|•|≡" مرة، و يظهر

(2) إضغط على "≡|•|≡" مرة أخرى أو دور "  " لتحديد وضع مجموعة 1

(3) على الشاشة "C-1" اضغط على "⬇️+30" للتأكيد، و يظهر

(4) دور "  " لتحديد وقت الطهي حتى يظهر "10:00" على الشاشة

(5) اضغط "⬇️+30" لبدأ الطهي

ملاحظة : عند مضي نصف وقت الشواء، يصدر الفرن صوتا مرتين و هذا أمر طبيعي. من أجل أن يكون أفضل تأثير
لشواء الطعام، حول الطعام و أغلق الباب و إذا لم تكن هناك أية عملية سيواصل الفرن الطبخ

تعليمات التشغيل

1. إعداد الساعة



عندما يتم تزويد فرن المايكروويف بالكهرباء سيظهر "0:00" ، سوف ترن الجرس مرة واحدة

(1) اضغط على "  "  " تومض أرقام الساعة

(2) دور "  " لضبط أرقام الساعة، يكون الوقت المدخل ما بين 0 – 23

(3) اضغط على "  |  " تومض أرقام الدقائق



(4) دور "  " لضبط أرقام الدقائق و الوقت المدخل يكون ما بين 0—59

(5) اضغط على "  |  " لإنهاء إعداد الساعة. يمض " : و يمض الوقت

ملاحظة: (1) إذا لم يتم إعداد الساعة لا يشتغل عند توصيل الكهرباء

(2) خلال إعداد الساعة إذا قمت بالضغط على "  STOP " سيعود الفرن إلى حالة سابقة اوتوماتيكيا

2. طبخ المايكروويف

اضغط على "  |  " ، سيظهر P100 على الشاشة



و اضغط على "  |  " مرات أو دور "  "



لاختيار الوقت المقصود و يظهر "P10" "P30" "P50" "P80" "P100" لكل ضغط و

اضغط "  +30 " للتأكيد، و دور "  " لإعداد وقت الطهي من 0:05

حتى 95 : 00 و اضغط على "  +30 " مرة أخرى لبدأ الطهي

على سبيل المثال: إذا كنت ترغب باستخدام 80% طاقة مايكروويف للطهي لمدة 20 دقيقة يمكنك استخدام الفرن على النحو التالي

(1) على الشاشة "P100" اضغط على "  |  " مرة، و يظهر

(2) اضغط على "  |  " مرة أخرى أو دور "  " لتحديد 80% طاقة مايكروويف

(3) على الشاشة "P80" اضغط على "  +30 " للتأكيد، و يظهر

(4) دور "  " لتحديد وقت الطهي حتى يظهر "20:00" على الشاشة

(5) اضغط "  +30 " لبدأ الطهي

ملاحظة: إن كميات الخطوة لوقت تعديل مفتاح الترميز كالتالي

0---1	الحد الأدنى	: 5 ثوان
1---5	الحد الأدنى	: 10 ثوان
5---10	الحد الأدنى	: 30 ثوان
10---30	الحد الأدنى	: 1 دقيقة
30---95	الحد الأدنى	: 5 دقائق

ج- ركب الفرن

4- ركب الفرن داخل الخزانة

- تأكد من أن الجزء الخلفي للفرن مغلق بسناد كتيفي.

- لا تحبس أو تفتل أو تلوي كابل توصيل الطاقة.

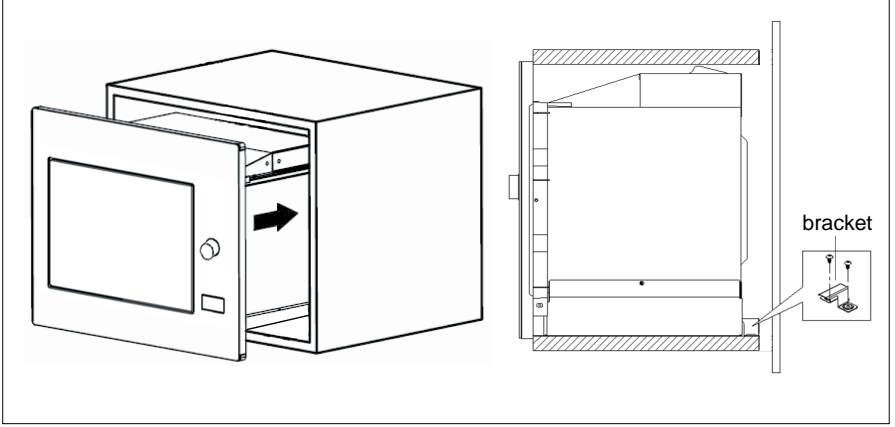

5- افتح الباب - ثبت الفرن على الخزانة مستخدماً المسمار الملولب B في فتحة التركيب .

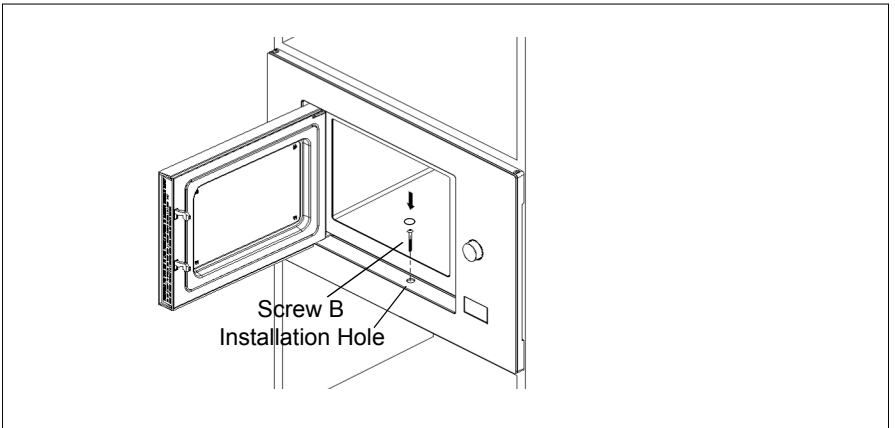

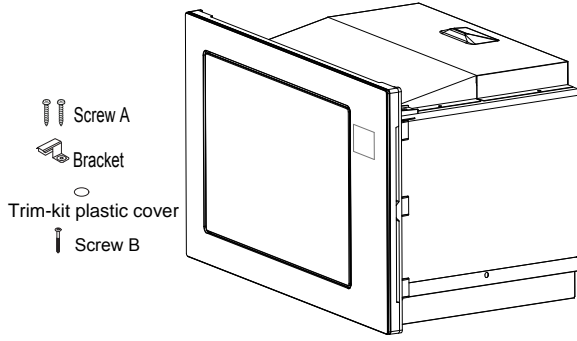

ب- جهاز الخزانة

1- اقرأ التعليمات في العارضة السفلى للخزانة . وضع العارضة في سطح الخزانة الأسفل.

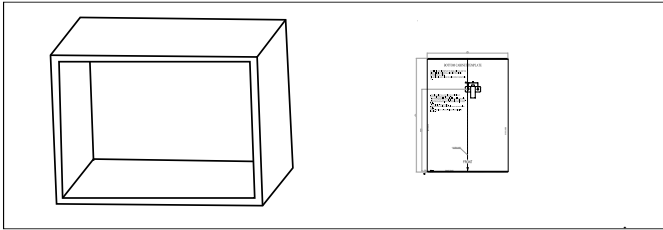

2- اجعل العلامات في العارضة السفلى للخزانة وفقاً للعلامات " a " المبينة على العارضة.

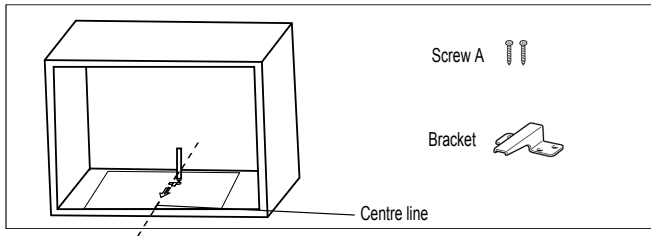

3- اخرج العارضة السفلى للخزانة و ثبت السناد الكثيفي بالمسمار الملولب " A " .

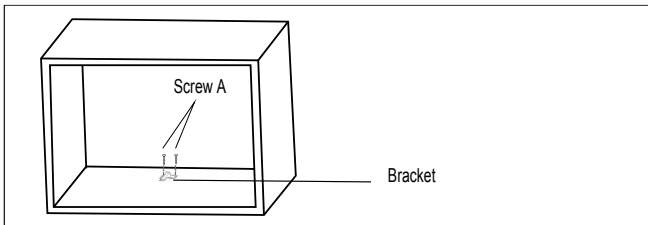

تعليمات التركيب

فضلاً اقرأ الدليل بعناية قبل الشروع في التركيب

فضلاً لاحظ

التوصيل الكهربائي

الفرن مزود بمقبس للتوصيل، ويجب توصيله فقط بمصدر الطاقة الآمن والذي تم تركيبه بطريقة سليمة وتم تأريضه.

يجب أن يتم تركيب المقبس واستبدال كابل التوصيل بواسطة فني كهربائي مؤهل وفقاً للأنظمة الملائمة .

إذا لم يمكن الوصول للمقبس بعد التركيب، فيجب إحضار جهاز فصل لكافة الأقطاب ووضعه على جانب التركيب مع فتحه اتصال تبلغ 3 ملم على الأقل.

إن خزانة التثبيت داخل الجدار لن يكون لها جدار خلفي من وراء الجهاز.

يجب الحفاظ على فجوة بين الجدار وقاعدة الوحدة أعلاه .

يمكن الرجوع إلى حجم الفجوة المحدد بواسطة المخططات .

أقل ارتفاع للتركيب هو (85) سم . لا تسد فتحات التهوية ، و نقاط دخول الهواء .

ملحوظة : لا تقفل أو تعقد سلك توصيل الطاقة أو تحبسه .

أ- أثاث التثبيت المبيت في الجدار

اقرأها بعناية واحتفظ بها للرجوع إليها مستقبلاً

** يجب الحرص على عدم إزاحة القرص الدوار عند إزالة الأوعية من الجهاز .

(للأجهزة الثابتة والأجهزة المدمجة التي تستخدم على سطح متساوي أو أعلى من 900 مم فوق الأرض ولها أقراص دوارة قابلة للفصل. لكن هذا لا ينطبق على الأجهزة ذات الباب الأفقي السفلي الذي يعمل بمفاصل.)

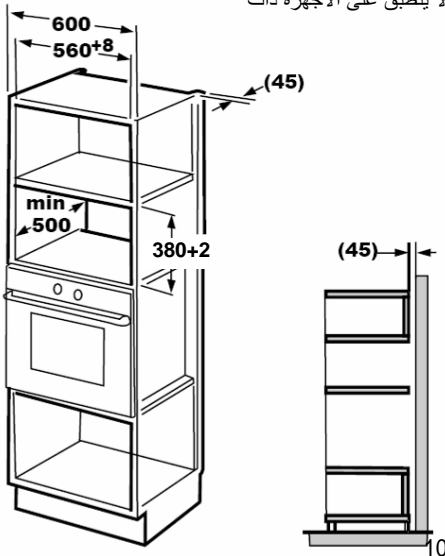

تركيب الطاولة الدوارة

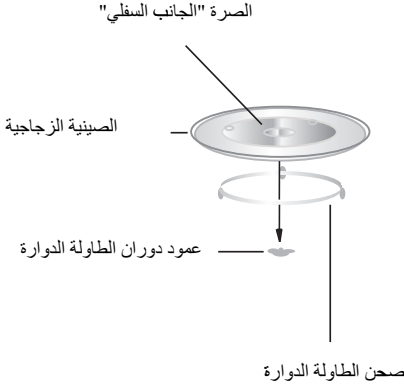

- أ- لا تضع إطلاقاً الصينية الزجاجية في وضع مقلوب. ويجب عدم تقييد الصينية الزجاجية.
- ب- يجب استخدام كلاً من الصينية الزجاجية و صحن الطاولة الدوار خلال عملية الطهي.
- ج- دائماً توضع جميع الأطعمة وأواني الأطعمة على الصينية الزجاجية للطهي.
- د- إذا تعرضت الصينية الزجاجية أو صحن الطاولة الدوارة للكسر أو التشقق اتصل بأقرب مركز صيانة معتمد لديك.

التركيب والتوصيل

- 1- صمم هذا الجهاز للخدمة المنزلية فقط.
- 2- صمم الجهاز للاستخدام المبيت داخل الجدران فقط. ولم يصمم لوضعه على سطح نضد أو طاولة، أو لاستخدامه داخل دولا ب.
- 3- فضلاً لاحظ تعليمات التركيب الخاصة.
- 4- ويمكن تركيب هذا الجهاز داخل جدار بسمك (60) سم داخل دولا ب يركب على الجدار بعمق (55) سم على الأقل وارتفاع (85) سم من أرضية الغرفة.
- 5- الجهاز مزود بمقبس للتوصيل فقط بمصدر طاقة آمن ومركب بطريقة سليمة وتم تأريضه.
- 6- إذا لم يكن الجهاز مزوداً بكابل رئيسي وقابس أو وسيلة أخرى للفصل عن التيار الكهربائي مع فتحة تلامس على كل عمود تتوافق مع شروط للعزل الكامل، فيجب دمج III فئة الجهد الزائد جهاز عزل في التركيب الكهربائي المثبت بشكل دائم وفقاً للوائح التثبيت.
- 7- إذا لم يكن الجهاز مزوداً بكابل رئيسي وقابس أو وسائل أخرى، فيجب حماية عزل أسلاك التثبيت. على سبيل المثال، عن طريق عزل التغطية ذات تصنيف درجة حرارة مناسب.
- 8- يجب عدم وضع الجهاز في خزانة.
- 9- فولتية الموصلات الرئيسة يجب أن تتوافق والفلتية المبينة في لوحة المعايرة للجهاز.
- 10- يجب أن يتم تركيب المقبس واستبدال كابل التوصيل بواسطة فني كهرباء مؤهل. وبعد عملية التركيب إذا لم يمكن الوصول للمقبس، فيجب إحضار جهاز فصل لكافة الأقطاب ووضعه على جانب التركيب مع فتحه اتصال تبلغ 3 ملم على الأقل.
- 11- وصلات المهياة، والأشرطة متعددة المسالك وأسلاك التوصيل للوصلات يجب ألا تستخدم. كثرة التحميل قد تؤدي إلى مخاطرة الحريق.



السطح الخارجي للجهاز قد يكون حاراً خلال التشغيل.

مواد يجب تجنبها في فرن المايكروويف

الإساءة	ملاحظات
صينية الألمونيوم	قد تسبب القوس الكهربائي. لذا حول الطعام إلى طبق مايكروويف آمن
كرتون طعام بمقبض معدني	قد يسبب القوس الكهربائي. لذا حول الطعام إلى طبق مايكروويف آمن
أواني معدنية أو ذوات حواف معدنية	المعادن تغطي الطعام وتمنع عنه طاقة المايكروويف. والحواف المعدنية قد تسبب القوس الكهربائي
الأربطة المعدنية القابلة للثني	قد تسبب القوس الكهربائي، وقد تسبب حرقاً في الفرن
الرغوة البلاستيكية	قد تذوب هذه الرغوة البلاستيكية أو تلوث السوائل بالداخل عند تعرضها لدرجة حرارة مرتفعة
الخشب	يجف الخشب عند استخدامه في فرن المايكروويف، وقد يتشقق أو يتكسر

تركيب وتنصيب فرنك

أسماء أجزاء الفرن وملحقاتها:
أخرج الفرن وكافة المواد المصاحبة من الكرتون، ومن داخل جوف الفرن. يصلك الفرن وهو يحتوي على المستلزمات الملحقة التالية:

- 1 صينية زجاجية
- 1 صحن دوار
- 1 دليل التعليمات

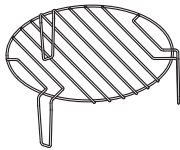
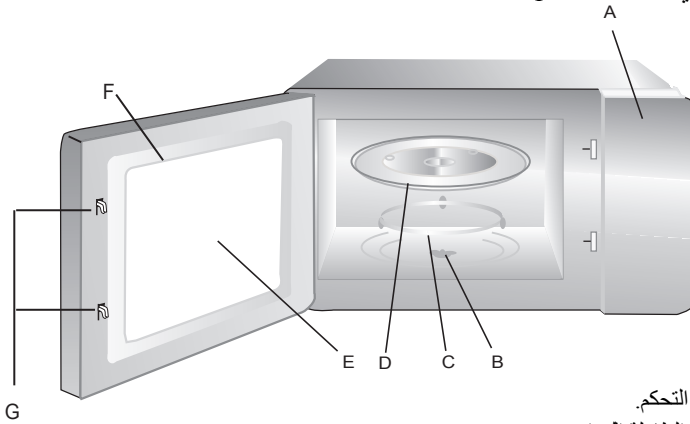

حامل الشواية (يستخدم فقط في الشوايات)

- أ- لوحة التحكم.
- ب- عمود الطاولة الدوارة.
- ج- صحن الطاولة الدوارة.
- د- صينية زجاجية.
- هـ- نافذة مراقبة الفرن.
- و- باب الفرن.
- ز- نظام الأقفال الآمنة.

الأواني

تنبيه:

مخاطرة الإصابة الشخصية

- من الخطورة بمكان على أي شخص غير المختص القيام بأي صيانة أو عملية إصلاح تتضمن إزاحة الغطاء الذي يوفر الحماية ضد التعرض لطاقة المايكروويف.
- أنظر التعليمات الخاصة "بالمواد التي يمكنك استخدامها في فرن المايكروويف". وقد تكون هناك بعض الأواني غير المعدنية المعينة غير الآمنة للاستخدام في المايكروويف. وإذا ساورك الشك يمكن اختبار الإناء موضع السؤال بإتباع الإجراء التالي:
- 1- أولاً وعاء مايكروويف السلامة بكوب من الماء البارد (250 مل) مع الوعاء موضوع السؤال.
 - 2- قم بعملية تسخين على أقصى درجة للقوة لمدة (1) دقيقة واحدة.
 - 3- تحسس بكل حذر الإناء. إذا كان الإناء الفارغ دافئ فلا تستخدمه للطهي بالمايكروويف.
 - 4- لا تزيد مدة الطهي أو التسخين عن (1) واحد دقيقة.

مواد يمكنك استخدامها في فرن المايكروويف

ملاحظات	الإناء
اتبع تعليمات الصانع. يجب أن يعلو أسفل الطبق المسمر بمقدار 16/3 بوصة عن المنضدة الدوارة. الاستخدام السيئ قد يؤدي إلى كسر المنضدة الدوارة.	الطبق المسمر
فقط المايكروويف الآمن. اتبع تعليمات الصانع. لا تستخدم أطباق مشقوقة أو مكسورة أو مثلومة.	أطقم العشاء
دائماً أبعد الغطاء. تستخدم دائماً لتسخين الطعام حتى يصبح دافئاً. معظم الجرار الزجاجية لا تقاوم الحرارة وربما تنكسر.	الجررة الزجاجية
فقط أدوات الزجاج للأفران المقاومة للحرارة. تأكد من خلوها من الحافات المعدنية. لا تستخدم أطباق متشققة أو مثلومة.	الأدوات الزجاجية
اتبع تعليمات الصانع. لا تربطها بأربطة معدنية. اجعل فيها فتحات للسماح بخروج البخار	أكياس الطهي للأفران
تستخدم لتغطية الطعام أو لإعادة تسخين أو لامتصاص الدهون. يستخدم مع المراقبة والإشراف للطهي لمدد قصيرة فقط.	الصحن والأكواب الورقية
يستخدم كغطاء لمنع التناثر – أو في التغليف للتبخير	ورق البرشمان البلاستيك
مايكروويف السلامة فقط. اتبع تعليمات الصانع. يجب أن تكتب عليه العبارة (آمن للمايكروويف) بعض أوعية البلاستيك تصبح لينة وناعمة عندما يسخن الطعام بداخلها "أكياس الغلي" والأكياس المحكمة بشدة من البلاستيك. يجب أن تفتح فيها فتحات. أو نقد أو يحدث فيها منافذ كما هو مبين في العبوة	الأغلفة البلاستيكية
فقط الآمنة للمايكروويف. تستخدم لتغطية الطعام خلال الطهي للحفاظ على الرطوبة. لا تسمح لأغلفة البلاستيك بلامسة الطعام.	الثيرمومترات
فقط الآمنة للمايكروويف (ثيرمومترات اللحم والحلوى)	الورق الشمعي
يستخدم كغطاء لمنع التناثر والترشش، و للاحتفاظ بالرطوبة.	

للتقليل من مخاطر إصابة الأشخاص تركيب التاريفض

خطر!

مخاطر الصعق الكهربائي

إن لمس بعض مكونات الجهاز الداخلية قد يسبب إصابات شخصية خطيرة أو حتى الموت. ولا تفك أجزاء هذا الجهاز إطلاقاً.

تحذير

مخاطر الصعق الكهربائي

يمكن أن يتسبب التاريفض السيئ في الصعق الكهربائي. لا توصل الكهرباء للجهاز من منفذ الطاقة حتى يتم تركيب الجهاز وتاريخه بطريقة سليمة.

في حال عدم فهم التعليمات على نحو كامل، فضلاً استشر فني كهربائي مؤهل أو مندوب خدمة وصيانة، أو إذا كان لديك شك في طريقة التاريفض الصحيحة للجهاز، وفي حالة ضرورة استخدام سلك وصلة كهربائية يجب أن تستخدم فقط النوع ذو 3 أسلاك.

1- يتم التزويد بسلك إمداد قصير المدى للطاقة لتقليل مخاطر تعقد السلك الطويلو التعثر عليه.

2- في حالة استخدام سلك توصيل طويل:

أ- يجب أن يكون المعيار الكهربائي لطمع السلك أو الوصلة على أقل تقدير أعلى أو مماثل للمعيار الكهربائي للجهاز.

ب- سلك الوصلة يجب أن يكون من النوع ذو 3 أسلاك المؤرض.

ج- يجب أن يرتب السلك الطويل بحيث لا يتدلى من سطح النضد أو الطاولة، وحتى لا يسحبه أو يجره الأطفال أو يتعثر عليه شخص ما بطريقة غير مقصودة.

هذا الجهاز يجب أن يؤرض. وفي حالة حدوث قصور أو عطل فإن التاريفض يقلل من مخاطر الصدمة الكهربائية، وذلك بتوفير مسار آمن سلكي لهروب التيار الكهربائي. وهذا الجهاز مزود بسلك له موصل أرضي وقابس أرضي. يجب توصيل القابس وإدخاله في المخرج الصحيح الذي تم تركيبه وتاريخه على نحو سليم.

التنظيف

احرص على فصل الجهاز عن مصدر التيار الكهربائي.

1. نظف تجويف الفرن بعد الاستخدام بقطعة قماش مبللة قليلاً.
2. نظف الملحقات بالطريقة المعتادة بالماء والصابون.
3. يجب تنظيف إطار الباب ومانع التسرب الخاص به والأجزاء المجاورة بعناية في حالة اتساخها باستخدام قطعة قماش مبللة.
4. لا تستخدم منظفات كاشطة أو ممسحات معدنية حادة لتنظيف الباب الزجاجي للفرن نظرًا لأنها قد تخدش السطح، مما قد يؤدي إلى تهشم الزجاج.
5. نصيحة تنظيف --- لتنظيف أسهل من أجل جدران التجويف التي يلامسها الطعام المطهي: ضع نصف ليمونة في وعاء، أضف 300 مل ماء (1/2 باينت) وقم بتسخينها على طاقة ميكروويف 100% لمدة 10 دقائق. امسح الفرن لتنظيفه باستخدام قطعة قماش جافة وناعمة.

20. لا تترك الكابل معلقاً فوق حافة طاولة أو منضدة.
 21. قد يؤدي عدم الحفاظ على الفرن نظيفاً إلى تدهور حالة السطح، مما قد يؤثر سلبيًا على عمر الجهاز، وربما ينطوي على خطورة.
 22. يجب الحرص على عدم إزاحة القرص الدوار عند إزالة الأوعية من الجهاز.
 23. يمكن أن يؤدي تسخين المشروبات في الميكروويف إلى استمرار غليانها بعض الوقت، فتوخ الحرس عند التعامل مع الوعاء.
 24. هذا الجهاز غير مخصص للاستخدام من قبل الأشخاص الذين يعانون من نقص في القدرات البدنية أو الحسية أو الذهنية (بما في ذلك الأطفال) أو الذين لا يتمتعون بالخبرة والمعرفة، ما لم يتم الإشراف عليهم أو إعطائهم التعليمات المتعلقة بكيفية استخدام الجهاز من جانب شخص مسؤول عن سلامتهم.
 25. يجب الإشراف على الأطفال للتأكد من أنهم لا يعيثون بالجهاز.
 26. الأجهزة ليست مخصصة للاستخدام مع مؤقت خارجي أو نظام تحكم عن بعد منفصل.
 27. قد تسخن الأجزاء التي يمكن الوصول إليها أثناء الاستخدام.
 - يجب إبقاء الأطفال الصغار بعيداً.
 28. يجب عدم استخدام منظم البخار.
 29. يصبح الجهاز ساخناً أثناء الاستخدام. يجب توخي الحذر لتفادي لمس عناصر التسخين داخل الفرن.
 30. استخدم فقط مجس الحرارة الموصي به لهذا الفرن. (للأفران المزودة بمرفق لاستخدام مجس استشعار درجة الحرارة.)
 31. تحذير: يصبح الجهاز والأجزاء التي يمكن الوصول إليها ساخنة أثناء الاستخدام. يجب توخي الانتباه لتجنب ملامسة العناصر الساخنة. يجب إبعاد الأطفال الذين هم دون سن 8 سنوات عن الجهاز ما لم يخضعوا للمراقبة المستمرة.
 32. يجب تشغيل فرن الميكروويف وباب الزينة مفتوح (إن وجد). (للأفران المزودة بباب زينة).
 33. يمكن أن يسخن سطح كابينة التخزين.
 34. لا يُسمح بالعبوات المعدنية للأطعمة والمشروبات أثناء الطهي في الميكروويف. لا ينطبق هذا المطلب إذا حددت الشركة المصنعة حجم وشكل الحاويات المعدنية المناسبة للطهي في الميكروويف. (إيك) 2-25
 35. ما لم تنص التعليمات على عكس ذلك، يجب أن تنص تعليمات نطاقات الطهي والأفران على أنه يجب عدم تركيب الجهاز خلف باب مزخرف لتجنب ارتفاع درجة الحرارة (إيك) 2-6-60335
 36. يجب تقليب أو رج محتويات زجاجات الرضاعة وبرطمانات أغذية الأطفال وفحص درجة الحرارة قبل الاستهلاك لتجنب الحروق. (إيك) 2-25-6033
 37. يجب عدم تركيب المايكروويف خلف اطار مغلق مثل الأبواب لتفادي تعرض الجهاز للتسخين الزائد تحذير:
- عند تشغيل الجهاز في الوضع المركب، يجب على الأطفال استخدام الفرن فقط تحت إشراف الكبار بسبب درجات الحرارة المتولدة. لا يجوز وضع الجهاز في الخزانة.

اقرأها بعناية واحتفظ بها للرجوع إليها مستقبلاً

تعليمات هامة للسلامة

تحذير

لتفادي خطر اندلاع حريق أو حدوث صدمة كهربائية أو إصابة الأشخاص أو التعرض لطاقة فرن الميكروويف المفرطة أثناء استخدام الجهاز، اتبع الإجراءات الوقائية، بما في ذلك ما يلي:

1. تحذير: يحظر تسخين السوائل والأطعمة الأخرى في أوعية محكمة الغلق نظرًا لأنها عرضة للانفجار.
2. تحذير: من الخطير قيام شخص غير مختص بإجراء أي أعمال صيانة أو إصلاح والتي تضمن إزالة الغطاء الذي يحمي من التعرض لطاقة الميكروويف.
3. يُمكن أن يستخدم هذا الجهاز الأطفال البالغة أعمارهم 8 سنوات أو أكثر والأشخاص الذين يعانون نقصًا في القدرات البدنية، أو الحسية، أو العقلية، أو الأشخاص الذين لديهم نقص في الخبرة أو المعرفة إذا خضعوا للإشراف أو قُدمت لهم تعليمات بشأن استخدام الجهاز بطريقة آمنة وكان لديهم فهم للمخاطر التي ينطوي عليها. يجب ألا يلعب الأطفال بالجهاز. لا يجب أن يقوم الأطفال بأعمال التنظيف والصيانة إلا إذا تجاوز عمرهم 8 سنوات، وخضعوا للإشراف.
4. أبقِ الجهاز والسلك بعيدًا عن متناول الأطفال الذين يقل عمرهم عن 8 سنوات.
5. استخدم الأواني الملائمة للاستخدام في فرن الميكروويف فقط.
6. ويجب تنظيف الجهاز بشكل منتظم وإزالة أي بقايا طعام.
7. اقرأ و التزم باتباع: "الاحتياطات لتفادي احتمالية التعرض لطاقة الميكروويف الزائدة".
8. عند تسخين الأطعمة في الأوعية البلاستيكية أو الورقية، احرص على مراقبة الجهاز نظرًا لإمكانية اشتعال هذه الأوعية.
9. في حالة ملاحظة انبعاث دخان، قم بإيقاف التشغيل أو افصل الجهاز من مصدر التيار الكهربائي و اترك الباب مغلقًا من أجل إخماد أي لهب.
10. لا تفرط في طهي الطعام.
11. لا تستخدم تجويف الفرن لأغراض التخزين.
- لا تقم بتخزين الأشياء، مثل الخبز والكعك، وما إلى ذلك داخل الفرن.
12. قم بإزالة الأسلاك المتلوية والمقابض المعدنية من الأوعية/الأكياس الورقية أو البلاستيكية قبل وضعها في الفرن.
13. قم بتركيب أو وضع هذا الفرن فقط بما يتوافق مع تعليمات التركيب المرفقة.
14. ولا يجب تسخين البيض بقشرته والبيض المسلوق في فرن الميكروويف نظرًا لأنه قد ينفجر حتى بعد إنهاء تسخين الفرن.
15. هذا الجهاز مصمم للاستخدام في المنزل والاستخدامات المماثلة مثل: مناطق مطبخ الموظفين في المحلات والمكاتب وبيئات العمل الأخرى؛ بواسطة العملاء في الفنادق والأوتيلات والبيئات الأخرى من النوع السكني. منازل المزارعين؛ -البيئات التي بها أسرة وأماكن لتناول الفطور.
16. في حال تلف كابل التغذية، يجب استبداله بواسطة الشركة المصنعة، أو وكيل الخدمة الخاص بها أو الأشخاص المؤهلين بالدرجة نفسها لتفادي التعرض للخطر.
17. لا تقم بتخزين هذا الجهاز أو استخدامه في الهواء الطلق.
18. لا تستخدم هذا الفرن بالقرب من المياه أو في قيو مبتل أو بالقرب من حمام سباحة.
19. تم تصميم فرن الميكروويف لتسخين الأطعمة والمشروبات. قد يؤدي تجفيف الطعام أو الملابس وتسخين ضمادات التدفئة والنعال والإسفنجة والقماش المبلل وما شابه ذلك إلى خطر الإصابة أو الاشتعال أو نشوب حريق.

الإحتياجات اللازمة للتجنب عن التعرض المحتمل لطاقة الميكروويف المفرطة

- (أ) لا تحاول تشغيل هذا الفرن مع باب مفتوح لأن هذا يمكن أن يؤدي إلى الأضرار الناتجة عن التعرض لطاقة الميكروويف. ومن المهم عدم الكسر أو الدك بأجهزة التعشيق
- (ب) لا تضع أي شيء فيما بين وجه الفرن وبابه أو لا تدع التربة أو بقايا المنظف تتراكم على السطوح السفلية
- (ج) تحذير : إذا تخرب الباب أو أختام الباب يجب أن لا يتم تشغيل الفرن حتى يتم إصلاحه من قبل شخص مختص

ملحق

إذا لم يحتفظ الجهاز في حالة جيدة من النظافة يمكن أن يتدهور سطحها ويؤثر على عمر الجهاز ويؤدي الى وضع خطير

المواصفات

EL 38BG MW 25L	موديل
230-240V~50Hz	الفولطية المقدره :
1450W	طاقة الإدخال المقدره (ميكروويف) :
900W	طاقة الإنتاج المقدره (ميكروويف) :
1000W	طاقة الإدخال المقدره (الشواية) :
25L	طاقة الفرن :
Ø315mm	قطر القرص الدوار :
595x401x388mm	الأبعاد الخارجية (ط + ع + إ) :
19kg تقريباً	الوزن الصافي :

ELBA

فرن المايكرويف دليل التشغيل

موديل: EL 38BG MW 25L

اقرأ هذه التعليمات بدقة قبل استخدام فرن المايكرويف الخاص بك، وحافظ عليها بعناية. إذا اتبعت التعليمات، يوفر لك الفرن خدمة جيدة لسنوات عديدة

حافظ على هذه التعليمات بدقة

ELBA

EL 38BG MW 25L

أفران الميكروويف
تعليمات المستخدم

العربية